

Varenummer: 0101175
 Beskrivelse: Seeger låsering A 255 DIN 471
 Fjederstål
 Note: Monteres med ZGA tang

Mål

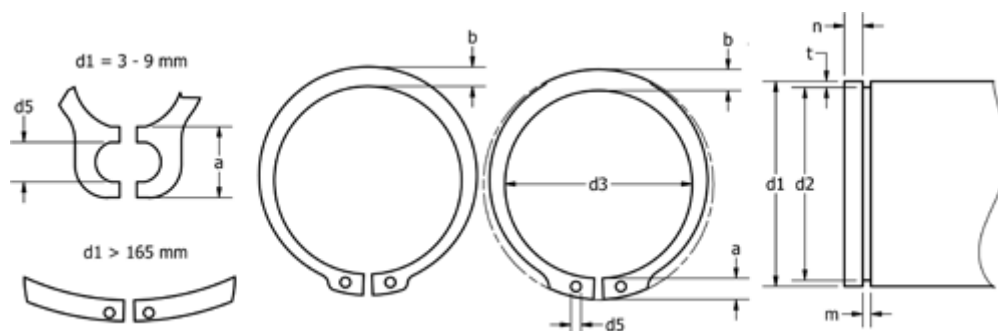

a max	= 16,2	FN kN	= 525.0	s	= 5.00
AN mm ²	= 3150.0	FRg kN	= 55.70	t	= 4.00
b	= 16.0	FR kN	= 557.00	Tang	= ZGA-6
Betegnelse	= A255	g	= 6.0	tol	= -0.12
d1	= 255	K kN-mm	= 1276.00	tol	= +0,72-1,70
d2	= 247.0	m min	= 5.15	tol	= -0.72
d3	= 240.0	n abl x 1000	= 1.0	vægt kg/1000	= 348.000
d5 min	= 5.0	Nominel træk	= 12.0		